

rummel
matratzen

MEHR FUNKTION FÜR IHREN KOMFORT

My Care Bed

MAXIMALE *Funktion*, DIE AUFFÄLLT.
NICHT NUR DURCH IHR SCHÖNES *Design*.

Klaus Neudecker, Geschäftsleitung

Wir möchten, dass Sie Tag und Nacht größten Komfort genießen. Dazu haben wir das MY CARE BED entwickelt: Ein motorisiertes Bett, das Ihnen mit seinen zahlreichen intelligenten Funktionen viele Herausforderungen des Alltags erleichtert und für maximales Wohlfühl sorgt. Damit es sich optimal in Ihre individuelle Lebenswelt einfügt, eröffnet unser Design Gestaltungsfreiheit in Material und Farbe und macht Ihr MY CARE BED zu Ihrem persönlichen Einzelstück.

Mit innovativem Zubehör, wie der speziell designten Nachtkonsole, die nicht nur Stauraum bietet, sondern vor allem als stabile Aufstehhilfe konzipiert wurde, lässt sich das MY CARE BED optimal an Ihre Bedürfnisse anpassen.

INHALTSÜBERSICHT

Neue Ansprüche. Neues Bett.	04-05
Individuelles Design	06-11
Maximale Funktion	12-15
Funktionales Zubehör	16-21
Variable Ausführung	22-29
Nachrüstbare Technik	30-33
Wir sind Rummel	34-37
Wo wachen Sie lieber auf?	38-39

NEUE *Ansprüche*. NEUES BETT.

Im Laufe unseres Lebens verändert sich unser Schlafen. Je nachdem, in welcher Lebensphase wir uns befinden, wandeln sich auch die Ansprüche an unser Schlafumfeld. Erschwertes Aufstehen aufgrund von körperlichen Gebrechen oder unangenehmes Liegen wegen gesundheitlicher Beschwerden erfordern eine neue Form der Unterstützung im Schlafzimmer. Ein neues Bett mit erweiterten Funktionen kann diese Unterstützung bieten.

Das MY CARE BED mit seinem motorisierten Hublift macht Liegen und Schlafen maximal komfortabel, erleichtert das Aufrichten und Aufstehen bei Tag und Nacht und hilft bei alltäglichen Aufgaben. Dabei fügt es sich stilvoll und unauffällig in Ihre persönliche Lebenswelt ein.

INDIVIDUELLES *Design*

Jedes MY CARE BED wird in unserer Manufaktur in Handarbeit gefertigt. Dabei haben unsere Produktdesigner die volle Funktion maximal unauffällig verpackt.

DESIGN

Das MY CARE BED zeichnet sich durch seine harmonischen Rundungen aus - modern und zeitlos zugleich.

MATERIAL

Individuell wie jeder Schläfer: vier Kunstleder-, vier Stoff- und zwei Massivholzausführungen. Ihr individuelles Bett ganz nach Ihrem Geschmack.



Oben links: Holz Buche, Stoff beige
Oben rechts: Kunstleder taupe
Unten links: Holz Pfeffer, Stoff taupe
Unten rechts: Stoff gelbgrün





Holz Buche

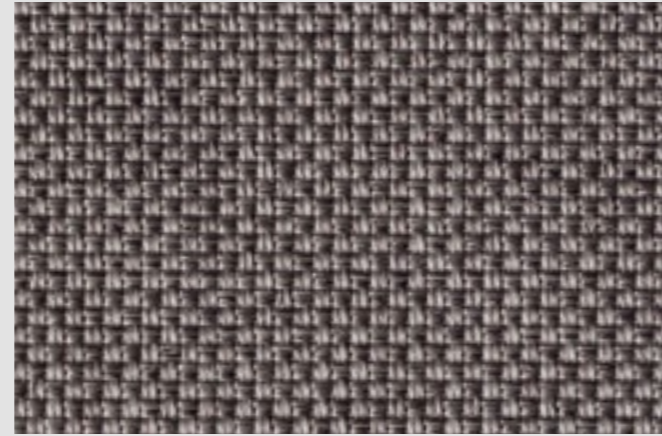

Stoff taupe *



Stoff beige *

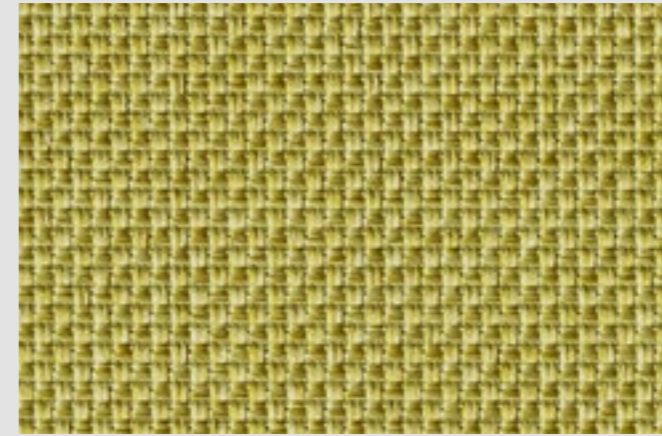

Stoff gelbgrün *

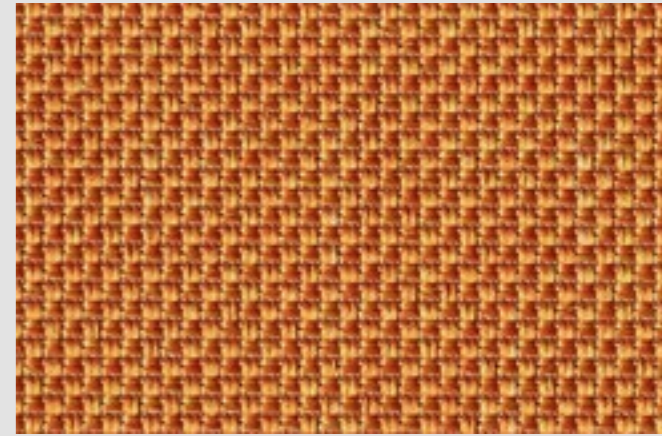

Stoff orange *

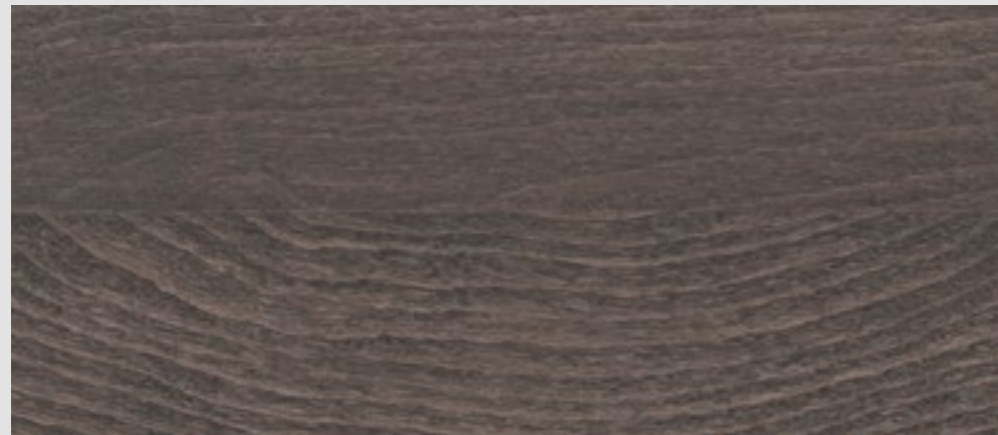

Holz Pfeffer



Kunstleder grau **



Kunstleder taupe **



Kunstleder grün **



Kunstleder gelb **

*Clean® Active Stoff von Höpke: atmungsaktiv, abwaschbar, antibakteriell und beständig gegen Wasser und Öl
**skai® Kunstleder von Continental: strapazierfähig, abwaschbar, pflegeleicht und beständig gegen Flüssigkeiten



MAXIMALE *Funktion*

Optimale Unterstützung in jeder Situation. Maximale Funktion, kinderleicht in der Bedienung. Das MY CARE BED bietet Ihnen durch zahlreiche Einstellungsmöglichkeiten bei Tag und bei Nacht größten Komfort.

IM BETT

Komfortabel liegen, schlafen, lesen, fernsehen oder einfach nur entspannen. Durch die einfache Bedienung per Knopfdruck lässt sich Ihr Bett jederzeit in die richtige Position fahren.

IM ALLTAG

Wäsche rückenschonend zusammenlegen, Matratze leicht beziehen, Angehörige komfortabel pflegen und vieles mehr. Durch die einstellbare Betthöhe unterstützt Sie das MY CARE BED bei vielen Herausforderungen des Alltags.



Oben links: Reflux-Milderung durch Schrägstellung
Oben rechts: Bettbeziehen in angenehmer Höhe
Unten links: Bandscheiben-Entlastung durch Beinhochstellung
Unten rechts: Wäsche rückenschonend zusammenlegen

Rechte Seite: die optimale Aufstehhöhe





FUNKTIONALES *Zubehör*

Das MY CARE BED bietet Ihnen eine Auswahl an Zubehör für maximalen Funktionskomfort. Aber auch für mehr Gestaltungsfreiheit im Design.

UNSER ZUBEHÖR

Aufstehhilfe oder Nachtkonsole, Unterbettbeleuchtung, Aufrichthilfe, Funkhandsender, Leichtlaufrollen oder Rundfüße. Bei unserem MY CARE BED bleiben keine Wünsche offen.



Links oben: Aufstehhilfe
 Links unten: funktionelle Nachtkonsole
 Rechts: Unterbettbeleuchtung



Links oben: Aufrichthilfe
 Links unten: Funkhandsendertasche
 Rechts: Funkhandsender



Links: Leichtlaufrollen
Rechts oben: Rundfüße chrom
Rechts unten: Rundfüße schwarz

Rechte Seite: leichtes Verschieben
des Bettes dank Leichtlaufrollen





VARIABLE *Ausführung*

Größe, Material und Zubehör: Stellen Sie sich das MY CARE BED ganz nach Ihren Ansprüchen zusammen. Und in Kombination mit dem MY BED eröffnet sich Ihnen die Möglichkeit auf ein formschönes Doppelbett.

MY CARE BED

Das Bett mit integriertem Funktionselement.

MY BED

Das Beistellbett ohne Funktionselement.

My Care Bed

DAS BETT MIT INTEGRIERTEM
FUNKTIONSELEMENT

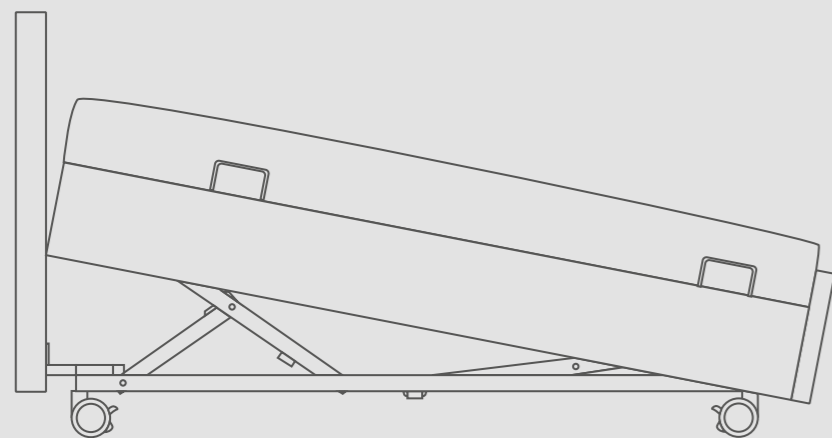

IHR PERSÖNLICHES MASS

wählen Sie aus den Größen:

90x200 cm (BxL)
100x200 cm (BxL)
120x200 cm (BxL)
Überlängen 210/220 cm

die Höhe des Kopfteils beträgt 112 cm

Einstellhöhe 36 bis 69 cm
(Oberkante Unterfederung)

IHR BETTGESTELL IN INDIVIDUELLEM DESIGN

wählen Sie für das Kopf- und Fußteil aus je
4 Stoff- und Kunstlederausführungen (Seite 08-11)

wählen Sie für die Seitenteile aus 2 Holzvarianten
oder aus je 4 Stoff- und Kunstlederausführungen
(Seite 08-11)

oder entscheiden Sie sich für Ihren individuellen
Kundenbezug (gegen Aufpreis)

FÜSSE ODER ROLLEN FÜR IHR BETT

wählen Sie dafür die Rundfüße in chrom
oder schwarz für festen Stand (Seite 20-21)

wählen Sie dafür die Leichtlaufrollen für
leichtes Rollen Ihres Bettes (Seite 20-21)

erhältlich auch mit Synchron-Feststellmechanik
zur gleichzeitigen Arretierung aller Leichtlaufrollen

IHR HUBLIFT MIT UNTERFEDERUNG

die Hubkraft ist für ein Personengewicht von
bis zu 150 kg geeignet

Unterfederung MY 1300 R MOT M2 für Personen
mit einem Gewicht bis maximal 110 kg

Unterfederung MY 1500 R MOT M2 für Personen
mit einem Gewicht von 110 bis 150 kg

4 Seitenbügel und 1 Fußbügel verhindern das
Verrutschen der Matratze egal in welcher Position
mit Funkhandsender zur einfachen Bedienung

UNSERE MATRATZEN-EMPFEHLUNG

MY 425 T (Seite 28)

MY 425 T MEDISAVE® (Seite 29)

My Bed

DAS BETT OHNE
FUNKTIONSELEMENT

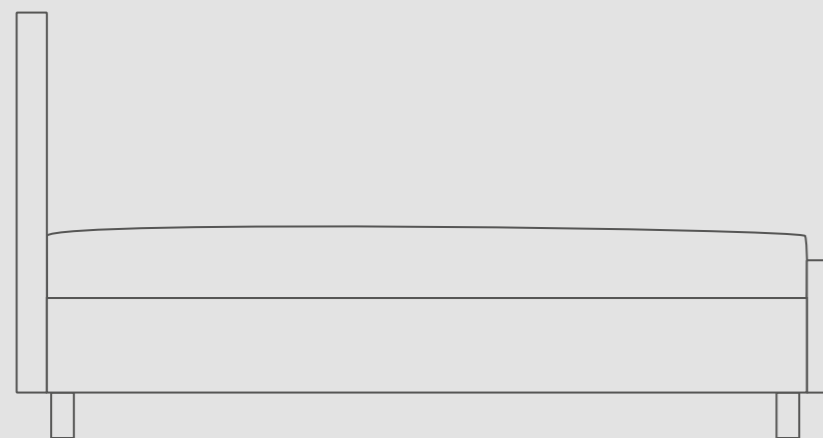

IHR PERSÖNLICHES MASS

wählen Sie aus den Größen:

90x200 cm (BxL)

100x200 cm (BxL)

120x200 cm (BxL)

Überlängen 210/220 cm

die Höhe des Kopfteils beträgt 112 cm

IHR BETTGESTELL IN INDIVIDUELLEM DESIGN

wählen Sie für das Kopf- und Fußteil aus je
4 Stoff- und Kunstlederausführungen (Seite 08-11)

wählen Sie für die Seitenteile aus 2 Holzvarianten
oder aus je 4 Stoff- und Kunstlederausführungen
(Seite 08-11)

oder entscheiden Sie sich für Ihren individuellen
Kundenbezug (gegen Aufpreis)

FÜSSE ODER ROLLEN FÜR IHR BETT

wählen Sie dafür die Rundfüße in chrom
oder schwarz für festen Stand (Seite 20-21)

wählen Sie dafür die Leichtlaufrollen für
leichtes Rollen Ihres Bettes (Seite 20-21)

VERFÜGBARE UNTERFEDERUNGEN

Unterfederung MY 1300 R für Personen mit
einem Gewicht bis maximal 110 kg

Unterfederung MY 1500 R für Personen mit
einem Gewicht von 110 bis 150 kg

die Unterfederung muss in der Breite 10 cm kürzer
als das MY BED-Maß bestellt werden

natürlich können Sie das MY BED mit Ihrer vorhan-
denen oder einer beliebigen anderen Unterfederung
kombinieren, hierbei ist die Rahmenhöhe zu beachten

UNSERE MATRATZEN-EMPFEHLUNG

MY 425 T (Seite 28)

MY 425 T MEDISAVE® (Seite 29)

My 425 T

7-ZONEN-TONNENTASCHENFEDERKERN



KERN UND BEZUG

4 cm Visko Gel-Auflage, einseitig beliegbar

12 cm 7-Zonen-Taschenfederkern mit 480 Federn

2 cm AQUAPUR®-Schaum

seitliche Sitzkantenverstärkung

unversteppter Rundumbezug aus Elasthan-Jersey mit Wendeschlaufen (abnehmbar und waschbar bis 60 °C)

TKZ 77% Polyester, 20% Viskose, 3% Elasthan

erhältlich in den Härtegraden soft, medium, fest

Gesamthöhe 18 cm

IHR PERSÖNLICHES MASS

wählen Sie aus den Größen (BxL in cm):

80x200, 90x190/200, 100x200, 120x200, 140x200,
Überlängen 210/220 cm, Sondergrößen möglich

My 425 T Medisave®

7-ZONEN-TONNENTASCHENFEDERKERN
MIT MEDISAVE®-COVER



MEDISAVE®-COVER

Schutzauflage (abnehmbar und waschbar bis 60 °C)

TKZ Oberstoff: 56% Polyester, 37% Lyodell, 7%

Baumwolle; TKZ Unterstoff: 100% Polyester; TKZ

Zwischenmembran: 100% Polyethylenterephthalat

KERN UND BEZUG

4 cm Visko Gel-Auflage, einseitig beliegbar

12 cm 7-Zonen-Taschenfederkern mit 480 Federn

2 cm AQUAPUR®-Schaum

seitliche Sitzkantenverstärkung

unversteppter Rundumbezug aus Elasthan-Jersey mit Wendeschlaufen (abnehmbar und waschbar bis 60 °C)

TKZ 77% Polyester, 20% Viskose, 3% Elasthan

erhältlich in den Härtegraden soft, medium, fest

Gesamthöhe 18 cm

IHR PERSÖNLICHES MASS

wählen Sie aus den Größen (BxL in cm):

80x200, 90x190/200, 100x200, 120x200, 140x200,
Überlängen 210/220 cm, Sondergrößen möglich



NACHRÜSTBARE *Technik*

Mit MY CARE verwandeln Sie Ihr bestehendes Bett in ein Funktionsbett. Der nachrüstbare Hublift mit Unterfederung sorgt dank Highend-Technik und umfangreichen Funktionen für maximalen Komfort in allen Lebenslagen.

MY CARE

Das Funktionselement zum Nachrüsten in einen beliebigen Bettrahmen.

My Care

DAS FUNKTIONSELEMENT ZUM NACHRÜSTEN
IN EINEN BELIEBIGEN BETTRAHMEN

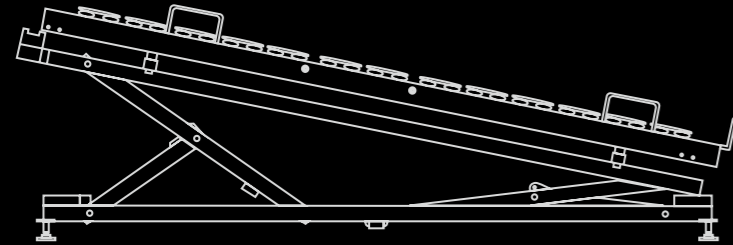

IHR HUBLIFT MIT UNTERFEDERUNG

zum Einstellen in ein vorhandenes Bett oder
zum späteren Nachrüsten des MY BEDs

die Hubkraft ist für ein Personengewicht
von bis zu 150 kg geeignet

Unterfederung MY 1300 R MOT M2 für Personen
mit einem Gewicht bis maximal 110 kg

Unterfederung MY 1500 R MOT M2 für Personen
mit einem Gewicht von 110 bis 150 kg

4 Seitenbügel und 1 Fußbügel verhindern das
Verrutschen der Matratze egal in welcher Position
mit Funkhandsender zur einfachen Bedienung

IHR PERSÖNLICHES MASS

wählen Sie aus den Größen:

90x200 cm (BxL)

100x200 cm (BxL)

120x200 cm (BxL)

Überlängen 210/220 cm

Einstellhöhe 29 bis 62 cm

(Oberkante Unterfederung)



BITTE BEACHTEN SIE

für das Nachrüsten des MY BEDs: die Unterfederung
muss in der Breite 10 cm kürzer als das Bett-Maß
bestellt werden

steht das nachzurüstende MY BED neben einem
MY CARE BED, brauchen Sie einen neuen Satz
Bettfüße, um die beiden Betten auf die gleiche
Höhe zu setzen

FÜSSE ODER ROLLEN FÜR IHR BETT

wählen Sie dafür die Rundfüße in chrom
oder schwarz für festen Stand (Seite 20-21)

wählen Sie dafür die Leichtlaufrollen für
leichtes Rollen Ihres Bettes (Seite 18-21)

erhältlich auch mit Synchron-Feststellmechanik
zur gleichzeitigen Arretierung aller Leichtlaufrollen

Wir sind
rummel
matratzen

Jedes Produkt ein Einzelstück. In unserer Manufaktur im mittelfränkischen Neustadt/Aisch arbeiten über 190 Mitarbeiter an hochwertigen Matratzen, Unterfederungen und Kissen. Dabei verbinden wir den Einsatz modernster Maschinen mit aufwändiger Handarbeit. Stets mit dem Anspruch, perfekt auf Sie zugeschnittene Produkte zu entwickeln und herzustellen.

Mehr Infos unter: rummel-matratzen.de





EIGENE
MANUFAKTUR



HERGESTELLT
IN BAYERN



KONTROLLIERTE
QUALITÄT



NACHHALTIGE
PRODUKTION



GARANTIERTE
ZUFRIEDENHEIT

Von der Produktentwicklung, über
den Musterbau bis hin zum fertigen
Produkt und der Qualitätsprüfung:
Alles unter einem Dach.

WO WACHEN SIE *lieber* AUF?

Im gewöhnlichen Pflegebett, das Ihren sonst so gemütlichen Wohnraum in ein Krankenzimmer verwandelt? Oder in einem schönen Funktionsbett, das sich optimal in Ihre Einrichtung einpasst?

Ein funktionelles Pflegebett muss nicht unbedingt mit negativen Aspekten verknüpft sein. Denn auch höhere Funktionsansprüche können charmant und stilvoll erfüllt werden.



rummel
matratzen